

**SERVICIO  
365 días  
al año**

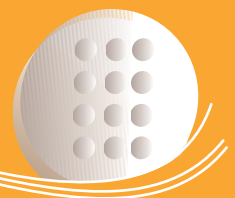

**CERRADURAS ELECTRÓNICAS**

**OMNITEC**



DIVISIÓN HOTELERA DE 

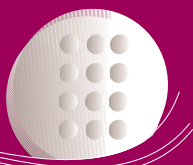

## Nuestra experiencia a su servicio

Los más de 25 años de experiencia que el grupo BTV posee como pioneros y fabricantes de tecnología aplicada a la seguridad, avalados por más de 5000 hoteles y barcos de cruceros instalados en todo el mundo, han garantizado el éxito de nuestras cerraduras y de nuestros sistemas de gestión de accesos con tecnologías propias.

Independientemente de las características que posea su hotel, en OMNITEC, división hotelera de BTV, tenemos la cerradura y la gestión de accesos apropiada tanto para sus huéspedes como para el staff. Hoteles repartidos por la geografía mundial avalan nuestro producto.

## Nuestras cerraduras GOYA y DALÍ le ofrecen seguridad, tecnología, experiencia y servicio



### NUESTRO PRODUCTO INCORPORA

- ✓ **SEGURIDAD:** Gracias al cumplimiento de normas CE y RF contra la resistencia y propagación del fuego.
- ✓ **TECNOLOGÍA:** El producto más avanzado del momento con I+D 100% español.
- ✓ **EXPERIENCIA:** 25 años en el mercado hotelero nos avalan.
- ✓ **SERVICIO:** 365 días al año de servicio técnico post-venta.

**EN OMNITEC, CON TODA SEGURIDAD se lo ofrecemos.**



Disponemos de la cerradura que se adapta a cualquier estilo decorativo y de instalación elegido, cumpliendo al mismo tiempo la exigente normativa vigente de resistencia contra el fuego RF-30, que proporciona SEGURIDAD física adicional y tranquilidad para sus HUÉSPEDES.

Nuestra electrónica se encuentra en los primeros puestos de avance tecnológico en SEGURIDAD HOTELERA, gracias al desarrollo de la tecnología DUAL para la lectura de tarjetas Chip y banda magnética simultáneamente, y de nuestro sistema RF para la lectura de tarjetas por proximidad.



## Características

- ✓ Certificación RF-30 (30') ó EI-60 (60'), garantizando así el cumplimiento de la normativa actual gracias a que proporciona una óptima resistencia a la propagación del fuego.
  - ✓ Disponen de cerradura con sistema antipánico de accionamiento interior y sistema antitarjetas, con el fin de facilitar salidas de emergencia y evitar entradas no deseadas.
  - ✓ Incorporan las últimas tecnologías disponibles en sistemas de apertura: PROXIMIDAD (MIFARE), DUAL (Banda Magnética + Chip) y CHIP
  - ✓ Disponen de circuito electrónico con tratamiento anti-humedad que permite su funcionamiento en cualquier ambiente climatológico.
  - ✓ Disponen de apertura mecánica de emergencia auditable\*
  - ✓ Funcionan con 4 pilas tipo AA o AAA (según modelo) con duración estimada de 30.000 aperturas, disponiendo de avisador de baterías bajas al personal del hotel.
  - ✓ Gracias a la incorporación de reloj en tiempo real, es posible gestionar los accesos del personal y huéspedes, así como controlar mediante auditoría las últimas 250 aperturas efectuadas con cualquier tipo de tarjeta o incluso llave de emergencia\*
  - ✓ Todos nuestros modelos incorporan Memoria EPROM no volátil para la conservación de memorias ante el cambio de baterías. garantizando una seguridad total.
- \* La Auditoría no es posible en el sistema de gestión SIMPLEX.

# Serie Dalí Inox



Cerradura que gracias a la incorporación del acero inoxidable mate combinado con el brillo, está especialmente diseñada para las exigencias decorativas, gustos y necesidades actuales, proporcionando un ambiente de elegancia y distinción inigualables. Ideal para ser instalada y utilizada bajo cualquier ambiente climatológico gracias a su fabricación en acero inoxidable de alta resistencia.

## Características

### sistemas de apertura



✓ TARJETA CHIP

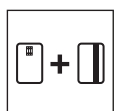

✓ TECNOLOGÍA DUAL



✓ PROXIMIDAD

### gestión de accesos



✓ GESTHOTEL



✓ GESTHOTEL PDA<sup>1</sup>

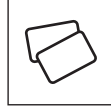

✓ SIMPLEX

### resistencia al fuego



✓ RF-60

### apertura de emergencia



✓ LLAVE MECÁNICA

Su utilización se refleja al auditar la cerradura.

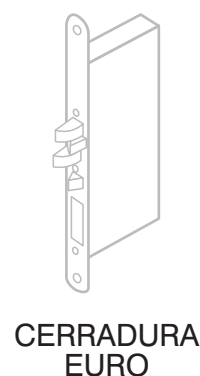
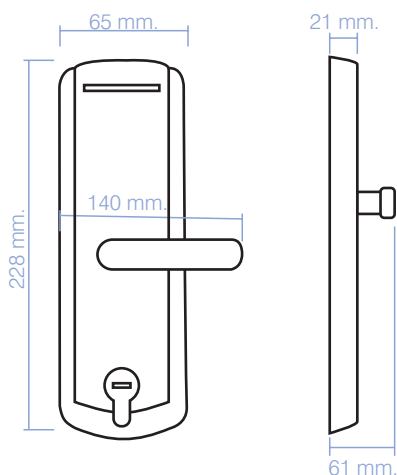

<sup>1</sup> Sólo tarjeta Chip



Modelo: Dalí Inox  
Sistema de apertura:  
Tarjeta Chip o Dual



Modelo: Dalí Inox  
Sistema de apertura: RF

### manillas opcionales



# Serie Goya

Cerradura de diseño atemporal, sobrio y elegante que le confieren un aspecto válido para cualquier estilo decorativo. Hoteles de todos los tamaños y de todos los tipos no deben renunciar a la posibilidad de incorporar una cerradura como la GOYA, diseñada para satisfacer las necesidades decorativas de cualquier espacio.

## Características

### sistemas de apertura

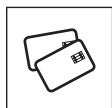

✓ TARJETA CHIP

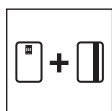

✓ TECNOLOGÍA DUAL

### gestión de accesos



✓ GESTHOTEL



✓ GESTHOTEL PDA<sup>1</sup>

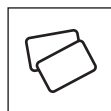

✓ SIMPLEX

### resistencia al fuego



✓ RF-30

### apertura de emergencia



✓ LLAVE MECÁNICA

Su utilización se refleja al auditar la cerradura.

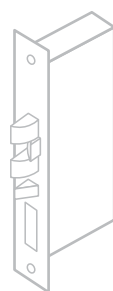
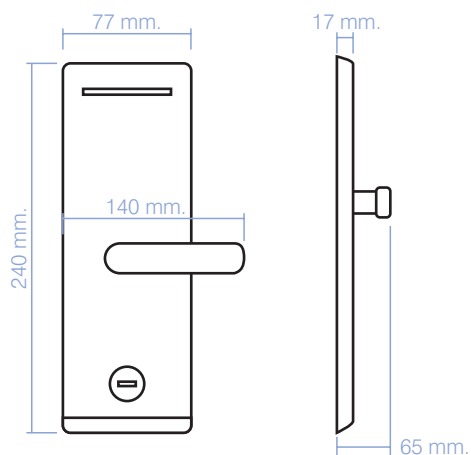

CERRADURA  
ANSI

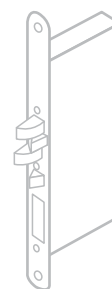

CERRADURA  
EURO

<sup>1</sup> Sólo tarjeta Chip



Modelo: Goya  
Sist. apertura: Tarjeta Chip o Dual

### acabado disponibles:



ACERO INOX



NIQUELADO



LATON

# Gestión de accesos

Un sistema de gestión de accesos eficiente y adaptado a las necesidades del hotel, mejora considerablemente la imagen de modernidad, control y seguridad de su hotel, confiando así tranquilidad para sus clientes.

Nuestra EXPERIENCIA en I+D de TECNOLOGÍA aplicada a la SEGURIDAD, nos ha llevado a ofrecer 3 soluciones de gestión de accesos que cumplen las exigencias de cualquier tipo de establecimiento hotelero. La SEGURIDAD, CONTROL y MODERNIDAD del hotel y en consecuencia, la tranquilidad de sus huéspedes están aseguradas.

## Gesthotel

- ✓ Opera bajo entorno WINDOWS®
- ✓ Compatible con cualquier software de gestión hotelera del mercado.
- ✓ Para hoteles desde 1 a 10.000 habitaciones.
- ✓ Incorpora por SEGURIDAD un **identificador único** y diferente para cada hotel, impidiendo la codificación de tarjetas en o para otros hoteles.
- ✓ Posee **diferentes niveles de acceso** al programa con diferentes permisos para operar.
- ✓ **Gestiona y controla** los accesos de huéspedes a las habitaciones, caja fuerte, parking, etc.. permitiendo incluso la obtención de beneficios adicionales por su uso.
- ✓ **Gestiona y controla** los accesos del personal tanto para la operativa diaria como la de emergencia.
- ✓ En caso de pérdida o robo de tarjetas pueden generarse nuevas que inhabilitan la original sin necesidad de reprogramar las cerraduras.
- ✓ **Gestión y control** efectivo de la ocupación y reservas de las habitaciones incluyendo un histórico de registros.
- ✓ Dispone de servicio técnico por control remoto vía internet.



## OPCIONES:

- ✓ SCAN GESTHOTEL

Para un check-in rápido gracias al escaneo de documentos de identificación de los 5 continentes.



## Gesthotel PDA

Con nuestra versión GESTHOTEL PDA, conseguimos dar solución a las necesidades y a posibles problemas que nuestros clientes puedan sufrir, gracias a que ofrecemos al mismo tiempo un SISTEMA AUTÓNOMO de gestión de accesos y el COMPLEMENTO perfecto para GESTHOTEL.

- ✓ Suministro de PDA, editor de tarjetas chip integrado y software.
- ✓ Configura, programa y gestiona cerraduras electrónicas CHIP o DUALES.
- ✓ Configura, controla y gestiona los accesos de huéspedes, personal del hotel y/o mantenimiento externo.
- ✓ Permite seguir la operatividad diaria del hotel ante cualquier

problema informático del SERVIDOR/PC de recepción.

- ✓ Permite seguir la operatividad diaria del hotel ante cualquier problema de suministro eléctrico.
- ✓ Todas las operaciones realizadas son actualizables en el PC una vez reestablecido el sistema.



## Simplex

Las ventajas de la llave tradicional aplicadas a la cerradura electrónica de tarjeta. Ideal para hoteles que no están dispuestos a renunciar a la COMODIDAD, TECNOLOGÍA y SEGURIDAD que permiten las cerraduras electrónicas.

- ✓ No requiere de PC.
- ✓ Los accesos se gestionan mediante tarjetas codificadas en BTV, únicas e incopiables. Mediante una tarjeta MASTER, se habilitan los accesos a las habitaciones y áreas a los HUÉSPEDES y PERSONAL DEL HOTEL.
- ✓ Permite posterior migración a GESTHOTEL o AUTOEMISOR.
- ✓ Dos modos de programación de cerraduras:
  - ✓ Se identifica cada tarjeta huésped con una habitación. Para ello en la primera instalación se inserta la tarjeta MASTER y posteriormente la de HUÉSPED. Es recomendable solicitar la devolución de la tarjeta en el check-out.
  - ✓ Cada vez que llega un cliente se programa la cerradura. Se introduce en ese momento la tarjeta MASTER y seguidamente la de HUÉSPED.
- ✓ En caso de pérdida o robo de tarjetas, con la tarjeta MASTER se inhabilita la extraviada y se permite un nuevo acceso a una nueva tarjeta, confiriendo así MÁXIMA SEGURIDAD para su hotel.

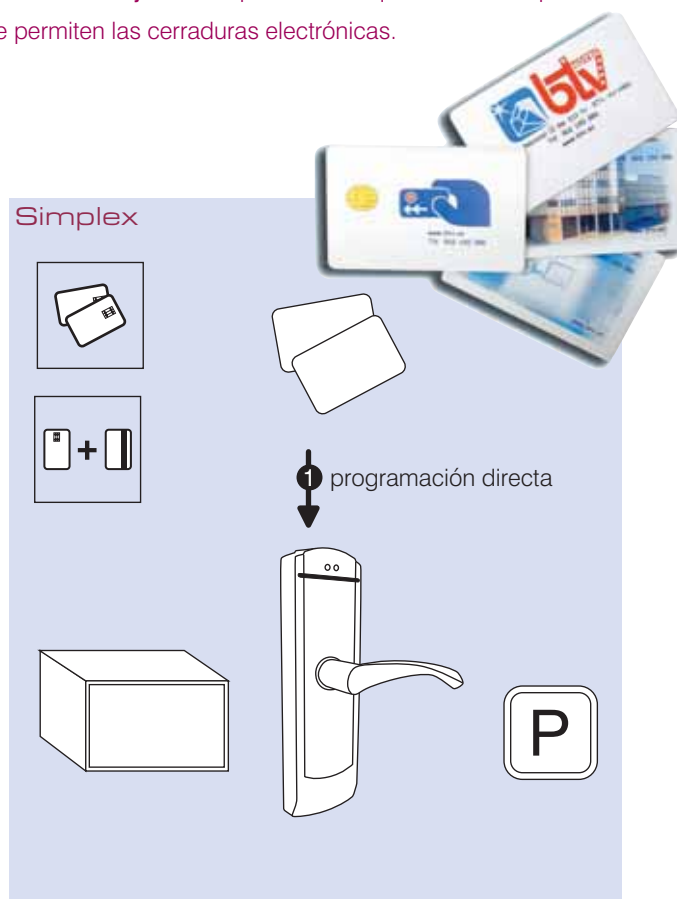

# Complementos

Actualmente los viajeros esperan tener una caja de seguridad en su habitación. En Omnitec traducimos la experiencia en el sector de la alta seguridad del grupo BTV desde hace 3 décadas, a las necesidades de confort de los clientes del hotel.

## Caja de seguridad MDT-CARD



Granada MDT

### Descripción de uso

El huésped del hotel podrá utilizar la caja de seguridad MDT-CARD con la misma tarjeta codificada mediante GESTHOTEL para la gestión de sus accesos a la habitación/es y áreas del hotel. Para ello, con la puerta abierta, deberá introducir la tarjeta en el teclado de la caja de seguridad, lo cual le permitirá programar su código de usuario. Posteriormente, salvo que se desee cambio de código el usuario no precisará de la tarjeta para operar la caja de seguridad.

### Ventajas

- ✓ Permite gestionar el uso de la caja de seguridad por parte de los huéspedes, obteniendo si se desea ingresos adicionales por su uso
- ✓ Al tratarse de una tarjeta activadora no operativa, la pérdida o copia de la misma no supone riesgo de robo del contenido de la caja de seguridad.
- ✓ En todo momento se puede efectuar una auditoria del uso de la caja de seguridad para la depuración de responsabilidades ante robos.

Nuestra caja de seguridad MDT-CARD dispone de:

1. Construcción de acero al carbono
2. Dos cerrojos de acero cromado de 20 mm. de diametro
3. Elegante acabado mediante corte láser y pintura epoxi
4. Recubrimiento interior en moqueta en la base
5. Orificios y tornilleria para fijación en base y fondo
6. Apertura motorizada automática mediante código programable por el huésped
7. Apertura de emergencia mediante código master y llave de emergencia oculta
8. Indicadores acústicos y visuales para facilitar su uso a discapacitados
9. Auditoria de las últimos 300 aperturas y cierres efectuados con fecha, hora y tipo de apertura: huésped, master y llave de emergencia



MDT card



### dimensiones disponibles

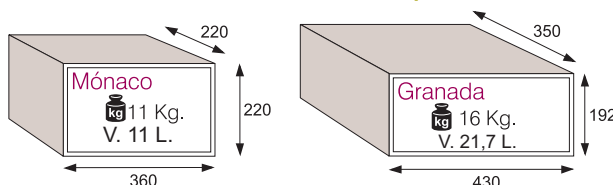



## Controles de acceso

Con la misma tarjeta de la habitación, únicamente sus clientes previamente autorizados podrán disfrutar de las áreas comunes exteriores del hotel, como parkings, piscinas, etc.

### controles de acceso de empotrables



### controles de acceso de superficie



## Economizadores de energía

Los economizadores de energía OMNITEC evitan el consumo indiscriminado de energía por parte de sus clientes; se consigue por tanto un ahorro importante en gasto energético y se contribuye a la conservación del medio ambiente.

✓ Economizador de energía simple. Mediante la inserción de cualquier tarjeta se habilita el uso de la corriente eléctrica de la habitación. Opcionalmente, al extraer la tarjeta se corta el suministro de energía con retardo de 15 segundos.

✓ Economizador de energía "inteligente". Únicamente la inserción de la propia tarjeta de acceso a la cerradura permite el uso de la corriente eléctrica, con lo que se asegura un mayor ahorro de energía. El tiempo de retardo en el corte de suministro tras extraer la tarjeta es programable por el hotel.

